

Sorsz.	Megnevezés
1	HŐSZIVATTYÚ KÜLTÉRI EGYSÉG - SPLIT 1/3-FÁZIS
2	BELTÉRI EGYSÉG 3-JÁRATÚ SZELEPPEL - SPLIT
3	RENDSZERVEZÉRLŐ
4	LIGHT GATEWAY
5	KÜLSŐ HŐMÉRSÉKLET ÉRZÉKELŐ
6	HMV TÁROLÓ HHP, 1-CSŐKÍGYÓS ANÓDDAL ÉS HŐM. ÉRZÉKELŐVEL
7	MGM II FŰTÉS-HŰTÉS
8	BIZTONSÁGI CSOPORT
9	TÁGULÁSI TARTÁLY - HMV
10	PADLÓFŰTÉS/ HŰTÉS
11	FAN-COIL FŰTÉS-HŰTÉS
12	BY-PASS SZELEP
13	KÜLTÉRI EGYSÉG FŰTŐELEM
14	KIT SHUT-OFF VALVE
15	TERMOSTATIKUS KEVERŐSZELEP
16	PUFFERTÁROLÓ - 4 CSONKOS

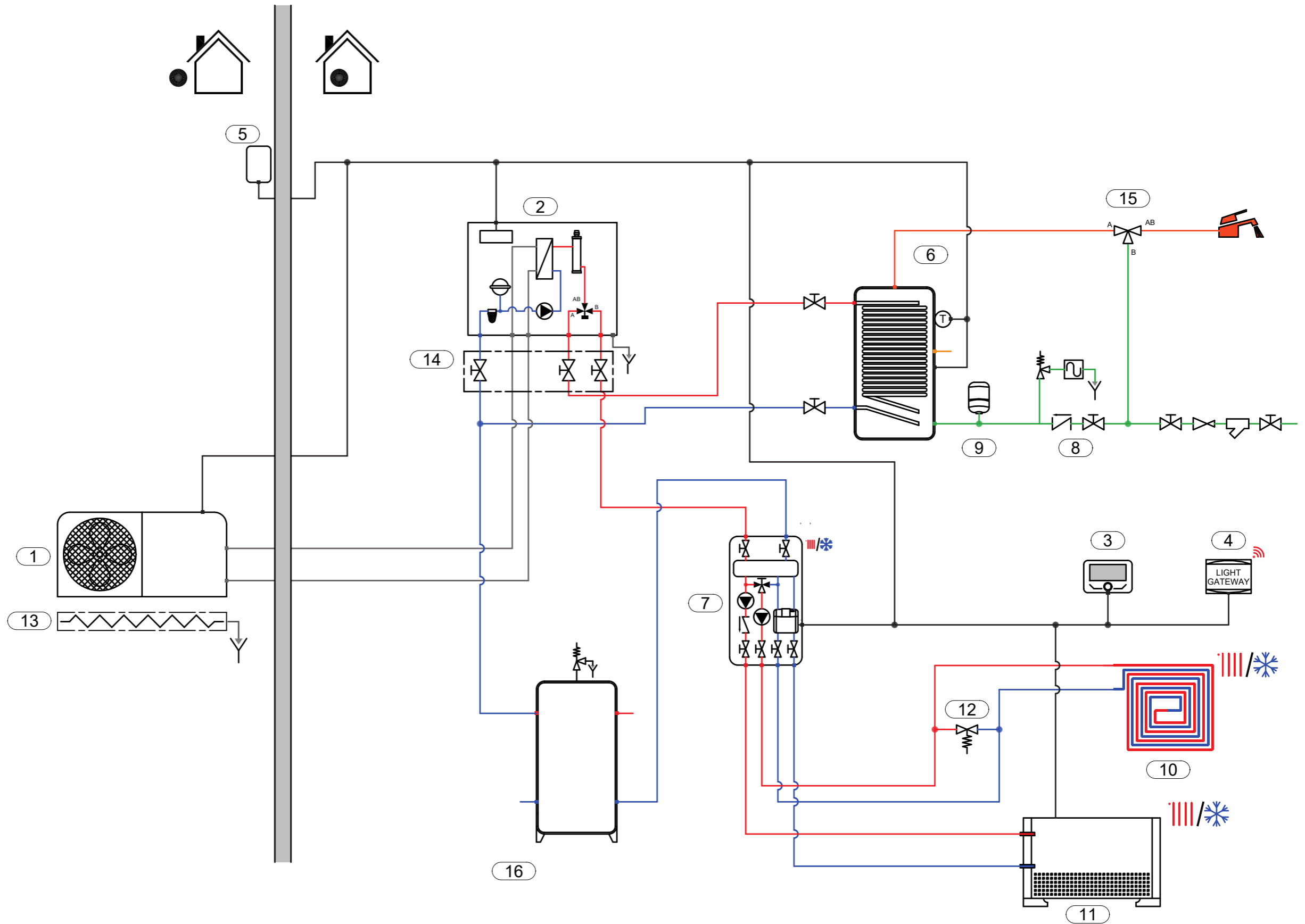

- Ez a kapcsolási rajz csak példa, és nem helyettesíti az épületgépész által végzett tervezést;
- A végleges kapcsolási rajzot az összes hatályos törvény, szabvány és rendelet figyelembevételével kell elkészíteni, hogy elősegítse a szakszerű, a szakma szabályainak megfelelő beépítést;
- Az összes rendszerelem megfelelő működése érdekében kövesse a gyártó által biztosított tervezési, szerelési és felhasználói kézikönyvekben található utasításokat;
- Ezt a vázlatot az Ariston Group bármikor, előzetes értesítés nélkül módosíthatja.

SÉMA		
Hidraulikai kapcsolás		
DÁTUM	REV.	OLDAL
2023. 12. 14.		1/6

SÉMA MEGNEVEZÉSE  
**HU\_008\_PCM4.PL.S\_HCD\_CD1\_BUF.2\_MGM2\_1D.1M**



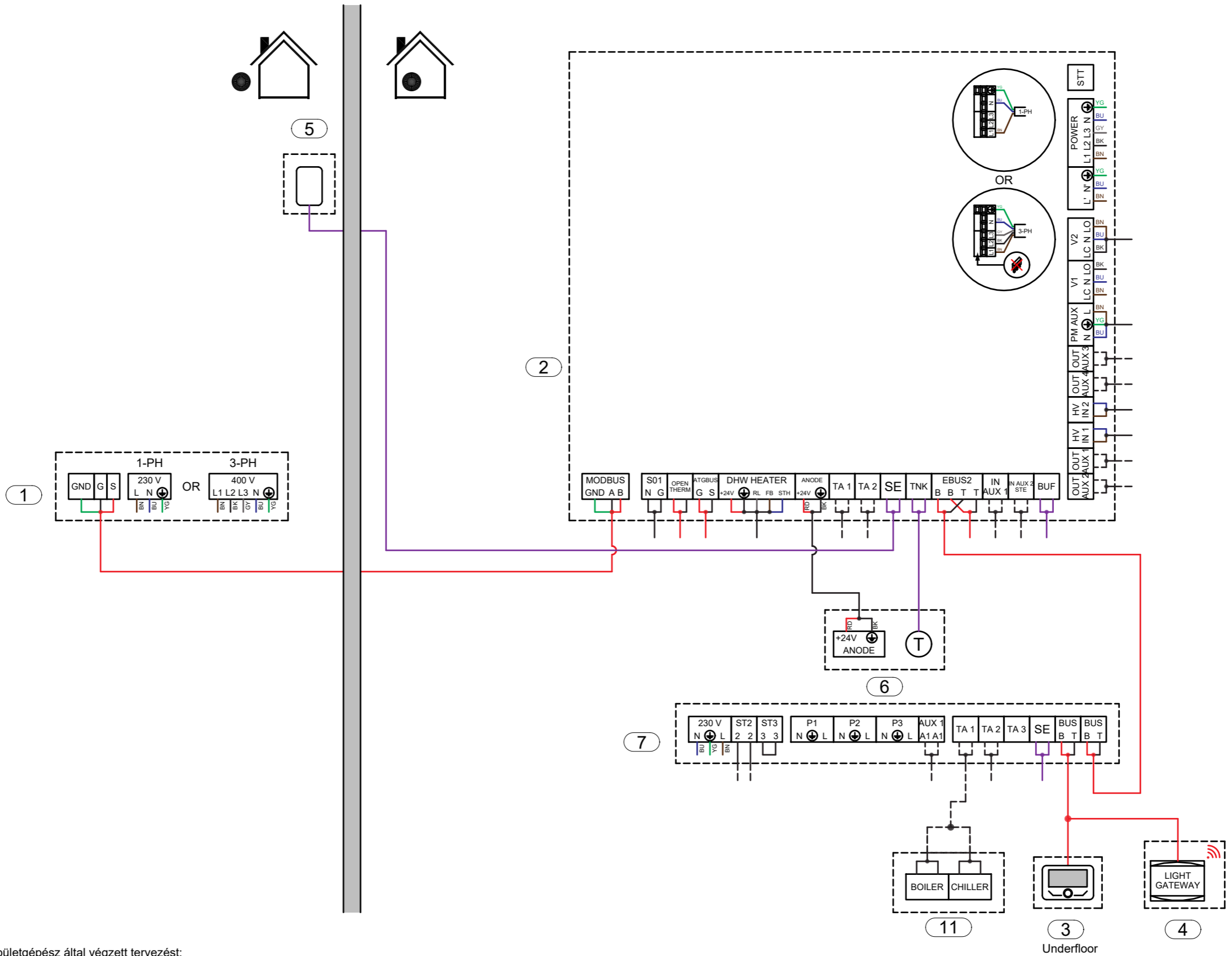









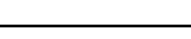
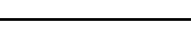
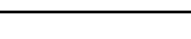
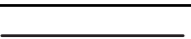

Sorsz.	Megnevezés
1	HŐSZIVATTYÚ KÜLTÉRI EGYSÉG - SPLIT 1/3-FÁZIS
2	BELTÉRI EGYSÉG 3-JÁRATÚ SZELEPPEL - SPLIT
3	RENDSZERVEZÉRLŐ
4	LIGHT GATEWAY
5	KÜLSŐ HŐMÉRSÉKLET ÉRZÉKELŐ
6	HMV TÁROLÓ HHP, 1-CSŐKÍGYÓS ANÓDDAL ÉS HŐM. ÉRZÉKELŐVEL
7	MGM II FŰTÉS-HŰTÉS
8	BIZTONSÁGI CSOPORT
9	TÁGULÁSI TARTÁLY - HMV
10	PADLÓFŰTÉS/ HŰTÉS
11	FAN-COIL FŰTÉS-HŰTÉS
12	BY-PASS SZELEP
13	KÜLTÉRI EGYSÉG FŰTŐELEM
14	KIT SHUT-OFF VALVE
15	TERMOSTATIKUS KEVERŐSZELEP
16	PUFFERTÁROLÓ - 4 CSONKOS

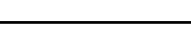
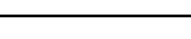

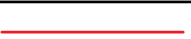
- Ez a kapcsolási rajz csak példa, és nem helyettesíti az épületgépész által végzett tervezést;
- A végleges kapcsolási rajzot az összes hatályos törvény, szabvány és rendelet figyelembevételével kell elkészíteni, hogy elősegítse a szakszerű, a szakma szabályainak megfelelő beépítést;
- Az összes rendszerelem megfelelő működése érdekében kövesse a gyártó által biztosított tervezési, szerelési és felhasználói kézikönyvekben található utasításokat;
- Ezt a vázlatot az Ariston Group bármikor, előzetes értesítés nélkül módosíthatja.

SÉMA		
Elektromos kapcsolás		
DÁTUM	REV.	OLDAL
2023. 12. 14.		2 / 6

SÉMA MEGNEVEZÉSE  
**HU\_008\_PCM4.PL.S\_HCD\_CD1\_BUF.2\_MGM2\_1D.1M**

Jelmagyarázat	
Hidraulikai	
	Meleg víz
	Hideg víz
	HMV meleg víz
	HMV hideg víz
	HMV kevert víz
	HMV cirkuláció
	Hűtőközeg
	Gáz csatlakozás
	Elektromos csatlakozás
Elektromos	
	BN Barna (L1)
	BU Kék (N)
	YG Sárga zöld (PE)
	BK Fekete (L2)
	GY Szürke (L3)
	RD Piros
	Száraz kontaktus
	BUS csatlakozás
	Általános jel
	Érzékelő jel

Jelmagyarázat	
Hidrauliai rendszerelemek	
	2-UTÚ SZELEP
	KERINGETŐ SZIVATTYÚ
	BY-PASS SZELEP
	MÁGNESES ISZAPLEVÁLASZTÓ
	LEERESZTŐ
	POLIFOSZFÁT ADAGOLÓ
	BIZTONSÁGI SZELEP
	SZIFON
	VISSZACSAPO SZELEP
	ELZÁRÓ SZELEP
	TERMOZTATIKUS KEVERŐSZELEP
	BESZABÁLYOZÓ SZELEP

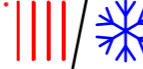
Jelmagyarázat	
Rajz szimbólumok	
	BEMENŐ VAGY KIMENŐ LEVEGŐ - KÉK
	BEMENŐ VAGY KIMENŐ LEVEGŐ - PIROS
	HŰTÉS
	FŰTÉS
	FŰTÉS-HŰTÉS
	WIFI

- Ez a kapcsolási rajz csak példa, és nem helyettesíti az épületgépész által végzett tervezést;
- A végleges kapcsolási rajzot az összes hatályos törvény, szabvány és rendelet figyelembevételével kell elkészíteni, hogy elősegítse a szakszerű, a szakma szabályainak megfelelő beépítést;
- Az összes rendszerelem megfelelő működése érdekében kövesse a gyártó által biztosított tervezési, szerelési és felhasználói kézikönyvekben található utasításokat;
- Ezt a vázlatot az Ariston Group bármikor, előzetes értesítés nélkül módosíthatja.

MENU	N° PARAMETER	NAME	DESCRIPTION-OPTIONS	VALUE TO BE SET	RANGE	DEFAULT
HHP Energy Manager	1.0.0	IDU type	Defines the type of the internal unit: 0 = None   2 = Hydraulic module   3 = Light	2 = Hydraulic module	[0-3]	2
	1.0.1	ODU type	Defines the type of the outdoor unit: 1 = Heat Pump	1 = Heat pump	1	1
	1.0.6	Thermoregulation	Activates or deactivates temperature control: 0 = Not Active   1 = Active	Up to user	[0-1]	1
	1.1.8	System flow T selection	Defines which kind of device is used by the product to determine flow temperature to system: 0 = HP water flow temp   1 = System flow T	1 = System flow T	[0-1]	1
	1.3.0	CH aux heat source activation logic	Defines which is the activation logic of secondary heat sources during heating cycle: 0 = Heat integr. and backup   1 = HP failure backup	Up to user	[0-1]	1
	1.3.1	CH active resistance stages	Defines how many resistance stages are enabled during heating cycle: 0 = 0 Stage   1 = 1 Stage   2 = 2 Stages   3 = 3 Stages	Up to user	[0-3]	2 or 3 According to the IDU size
	1.3.2	ECO / COMFORT	Defines increasing reactivity of secondary heat sources during heating cycle from most economical/ecological (longer delay time) to most comfortable (shorter delay time): 0 = Eco Plus   1 = Eco   2 = Average   3 = Comfort   4 = Comfort Plus   5 = Customizable	Up to user	[0-5]	2
1.8.0	Cooling mode activation	Activates the cooling mode: 0 = Not active   1 = Active	Up to user	[0-1]	0	
HHP Energy Manager (DHW service)	1.0.2	Tank management	In case of DHW tank, to set which kind of sensor the DHW charge is managed through: 0 = None   1 = Storage with NTC   2 = Storage with Thermostat	1 = Storage with NTC	[0-2]	0
	1.2.6	Pro-Tech anode active	Indicates the presence of the impressed-current anode on the DHW calorifier: 0 = OFF   1 = ON	1 = ON	[0-1]	0
	1.4.0	DHW aux heat source activation logic	Defines which is the activation logic of secondary heat sources during DHW cycle: 0 = Heat integr. and backup   1 = HP failure backup	Up to user	[0-1]	0
	1.4.1	DHW active resistance stages	Defines how many resistance stages are enabled during DHW cycle: 0 = 0 Stage   1 = 1 Stage   2 = 2 Stages   3 = 3 Stages	Up to user	[0-3]	2 or 3 According to the IDU size
	1.4.2	Delay timer	Time required for starting the calculation of the DHW integration with the auxiliary sources or with the heating elements.	Up to user	[10 - 120] min	120 min
	1.4.3	Release integral threshold	Activation threshold for DHW integration expressed in °C*min	Up to user	[15 - 200] °C*min	200°C*min
1.9.0	DHW Comfort Setpoint Temperature	Defines the comfort DHW set-point temperature.	Up to user	[35 - 65]°C	55°C	

- Ez a kapcsolási rajz csak példa, és nem helyettesíti az épületgépész által végzett tervezést;
- A végleges kapcsolási rajzot az összes hatályos törvény, szabvány és rendelet figyelembevételével kell elkészíteni, hogy elősegítse a szakszerű, a szakma szabályainak megfelelő beépítést;
- Az összes rendszerelem megfelelő működése érdekében kövesse a gyártó által biztosított tervezési, szerelési és felhasználói kézikönyvekben található utasításokat;
- Ezt a vázlatot az Ariston Group bármikor, előzetes értesítés nélkül módosíthatja.

SÉMA		
Paraméter lista		
DÁTUM	REV.	OLDAL
2023. 12. 14.		4 / 6

SÉMA MEGNEVEZÉSE  
HU\_008\_PCM4.PL.S\_HCD\_CD1\_BUF.2\_MGM2\_1D.1M

MENU	N° PARAMETER	NAME	DESCRIPTION-OPTIONS	VALUE TO BE SET	RANGE	DEFAULT
HHP Energy Manager (DHW service)	1.9.1	DHW Reduced Set Point Temperature.	DHW Reduced Set Point Temperature	Up to user	[35 - 60]°C	35°C
	1.9.2	Comfort function	Defines when comfort function must be active: 0 = Disabled   1 = Time Based   2 = Always active	Up to user	[0-2]	2
	1.9.3	DHW Operation Mode	0 = Standard   1 = Green   2 = HC - HP   3 = HC - HP 40	Up to user	[0-3]	1
	1.9.6	Thermal cleanse function	0 = OFF   1 = ON	Up to user	[0-1]	1
	1.9.7	Thermal Cleanse start time [hh:mm]	Start time of Thermal cleanse function	Up to user	[00:00 - 23:45] [hh:mm]	01:00
	1.9.8	Thermal cleanse cycle frequency	Frequency of Thermal cleanse cycle	Up to user	[24 h-30 d]	30 d
	1.23.0*	Thermal Cleanse target temp	Defines the setpoint of thermal cleanse cycle	Up to user	[60-70°]	60°C
	1.23.1*	Antilegionella target temperature duration	Defines the time in which the Thermal cleanse Target temp has to be maintained	Up to user	[1-2] h	1h
	1.23.2*	Max Duration Antilegionella	Defines the Max time in which the system can perform and complete the Thermal cleanse cycle.	Up to user	[4-12] h	6h
Zone Module	7.2.0	Hydraulic scheme	Defines the hydraulic scheme of the ZM: 0 = Not defined   1 = MCD   2 = MGM II   3 = MGM III   4 = MGZ I   5 = MGZ II   6 = MGZ III	2 = MGM II	[0-6]	2
Zone 1 parameter (For all thermoregulation parameters refer to the installer manual)	4.2.0	Zone temperature range	0 = Low temp   1 = High Temp	1 = High Temp	[0-1]	1
	4.4.0	Zone pump modulation	Defines the type of pump modulation: 0 = Fixed   1 = Modulating on DeltaT	Up to user	[0-1]	1
	4.4.1	Target deltaT for pump modulation	Defines in heating the range that the pump try to achieve between the flow and return temperature if the parameter 4.4.0=1	Up to user (According to the type of the emitter)	[4-25]°C	20°C if 4.2.0 = 1 high temp; 7°C if 4.2.0 = 0 Low temp
	4.4.2	Pump fixed speed	Defines the speed of the pump if the parameter 4.4.0=0	Up to user	[20-100]%	1
	4.5.1	Cooling Temp Range	0 = Fan coil   1 = Underfloor	0 = Fan coil	[0-1]	0
	4.5.8	Target deltaT for pump modulation	Defines in cooling the range that the pump try to achieve between the flow and return temperature if the parameter 4.4.0=1	Up to user (According to the type of the emitter)	[4-20]°C	5°C
	4.8.3	Heating Controller	Define with which device the heat request is performed: 0 = None 1 = Room thermostat (Thermostat connected to TA1 of Zone Manager) 2 = Room sensor (Room sensor on eBus2)	1 = Room thermostat	[0-2]	2
	4.8.4	Cooling controller	Define with which device the heat request is performed: 0 = None   1 = Room thermostat   2 = Room sensor	1 = Room thermostat	[0-2]	2
	User Menu/Zones Management	Operatione Mode	Define the operation mode of the zone: - Off (heat request inhibited) - Manual (setpoint temperature for the zone is maintained for 24h) - Time program (setpoint temperature of the zone follows the hourly programme profile. In case of Room thermostat, the reduced temperature level inhibits the heat request)	Up to user		

- Ez a kapcsolási rajz csak példa, és nem helyettesíti az épületgépész által végzett tervezést;
- A végleges kapcsolási rajzot az összes hatályos törvény, szabvány és rendelet figyelembevételével kell elkészíteni, hogy elősegítse a szakszerű, a szakma szabályainak megfelelő beépítést;
- Az összes rendszerelem megfelelő működése érdekében kövesse a gyártó által biztosított tervezési, szerelési és felhasználói kézikönyvekben található utasításokat;
- Ezt a vázlatot az Ariston Group bármikor, előzetes értesítés nélkül módosíthatja.

SÉMA		
Paraméter lista		
DÁTUM	REV.	OLDAL
2023. 12. 14.		5 / 6

SÉMA MEGNEVEZÉSE  
HU\_008\_PCM4.PL.S\_HCD\_CD1\_BUF.2\_MGM2\_1D.1M

MENU	N° PARAMETER	NAME	DESCRIPTION-OPTIONS	VALUE TO BE SET	RANGE	DEFAULT
Zone 1 parameter (For all thermoregulation parameters refer to the installer manual)	4.2.9	Heat request mode	Define the Heat request mode for the zone 0 = Standard 1 =RT time program exclusion (In case of Room thermostat, the reduced temperature level doesn't inhibit the heat request) 2 = Forcing heat demand (Heat request always true)	Up to user	[0-2]	0
	5.2.0	Zone temperature range	0 = Low temp   1 = High Temp	0 = Low temp	[0-1]	0
Zone 2 parameter (For all thermoregulation parameters refer to the installer manual)	5.4.0	Zone pump modulation	Defines the type of pump modulation: 0 = Fixed   1 = Modulating on DeltaT	Up to user	[0-1]	1
	5.4.1	Target deltaT for pump modulation	Defines in heating the range that the pump try to achieve between the flow and return temperature if the parameter 5.4.0=1	Up to user (According to the type of the emitter)	[4-25]°C	20°C if 4.2.0 = 1 high temp; 7°C if 4.2.0 = 0 Low temp
	5.4.2	Pump fixed speed	Defines the speed of the pump if the parameter 5.4.0=0	Up to user	[20-100]%	1
	5.5.1	Cooling Temp Range	0 = Fan coil   1 = Underfloor	1 = Underfloor	[0-1]	1
	5.5.8	Target deltaT for pump modulation	Defines in cooling the range that the pump try to achieve between the flow and return temperature if the parameter 5.4.0=1	Up to user (According to the type of the emitter)	[4-20]°C	5°C
	5.8.3	Heating Controller	Define with which device the heat request is performed: 0 = None 1 = Room thermostat (Thermostat connected to TA1 of Zone Manager) 2 = Room sensor (Room sensor on eBus2)	2 = Room sensor	[0-2]	2
	5.8.4	Cooling controller	Define with which device the heat request is performed: 0 = None   1 = Room thermostat   2 = Room sensor	2 = Room sensor	[0-2]	2
	User Menu/Zones Management	Operatione Mode	Define the operation mode of the zone: - Off (heat request inhibited) - Manual (setpoint temperature for the zone is maintained for 24h) - Time program (setpoint temperature of the zone follows the hourly programme profile. In case of Room thermostat, the reduced temperature level inhibits the heat request)	Up to user		
	5.2.9	Heat request mode	Define the Heat request mode for the zone 0 = Standard 1 =RT time program exclusion (In case of Room thermostat, the reduced temperature level doesn't inhibit the heat request) 2 = Forcing heat demand (Heat request always true)	Up to user	[0-2]	0

SOFTWARE COMPATIBILITY	
New Sensys	Starting from 00.07.12
	*Starting from 00.28.03
Energy Manager 2.0	Starting from 22.05.27
	*Starting from 22.26.05
Zone Manager	Starting from 03.30.00
TDM	Starting from 21.01.186

- Ez a kapcsolási rajz csak példa, és nem helyettesíti az épületgépész által végzett tervezést;

- A végleges kapcsolási rajzot az összes hatályos törvény, szabvány és rendelet figyelembevételével kell elkészíteni, hogy elősegítse a szakszerű, a szakma szabályainak megfelelő beépítést;

- Az összes rendszerelem megfelelő működése érdekében kövesse a gyártó által biztosított tervezési, szerelési és felhasználói kézikönyvekben található utasításokat;

- Ezt a vázlatot az Ariston Group bármikor, előzetes értesítés nélkül módosíthatja.

SÉMA SÉMA MEGNEVEZÉSE

Paraméter lista

DÁTUM	REV.	OLDAL
2023. 12. 14.		6 / 6

HU\_008\_PCM4.PL.S\_HCD\_CD1\_BUF.2\_MGM2\_1D.1M

