

Sorsz.	Megnevezés
1	HMV TÁROLÓ HHP, 1-CSŐKÍGYÓS HŐM. ÉRZÉKELŐVEL
2	BIZTONSÁGI CSOPORT
3	TÁGULÁSI TARTÁLY - HMV
4	LIGHT GATEWAY
5	KERINGETŐ SZIVATTYÚ
6	PUFFERTÁROLÓ - 4 CSONKOS HŐM. ÉRZÉKELŐVEL
7	RENDSZERVEZÉRLŐ
8	KÜLTÉRI EGYSÉG FŰTŐELEM
9	HŐSZIVATTYÚ KÜLTÉRI EGYSÉG - SPLIT 1/3-FÁZIS
10	BELTÉRI EGYSÉG 3-JÁRATÚ SZELEPPEL - SPLIT
11	HŐSZIVATTYÚ KASKÁD MENEDZSER
12	TERMOSTATIKUS KEVERŐSZELEP
13	HŐM. ÉRZÉKELŐ
14	TÁGULÁSI TARTÁLY - FŰTÉS
15	KIT SHUT-OFF VALVE
16	KÜLSŐ HŐMÉRSÉKLET ÉRZÉKELŐ

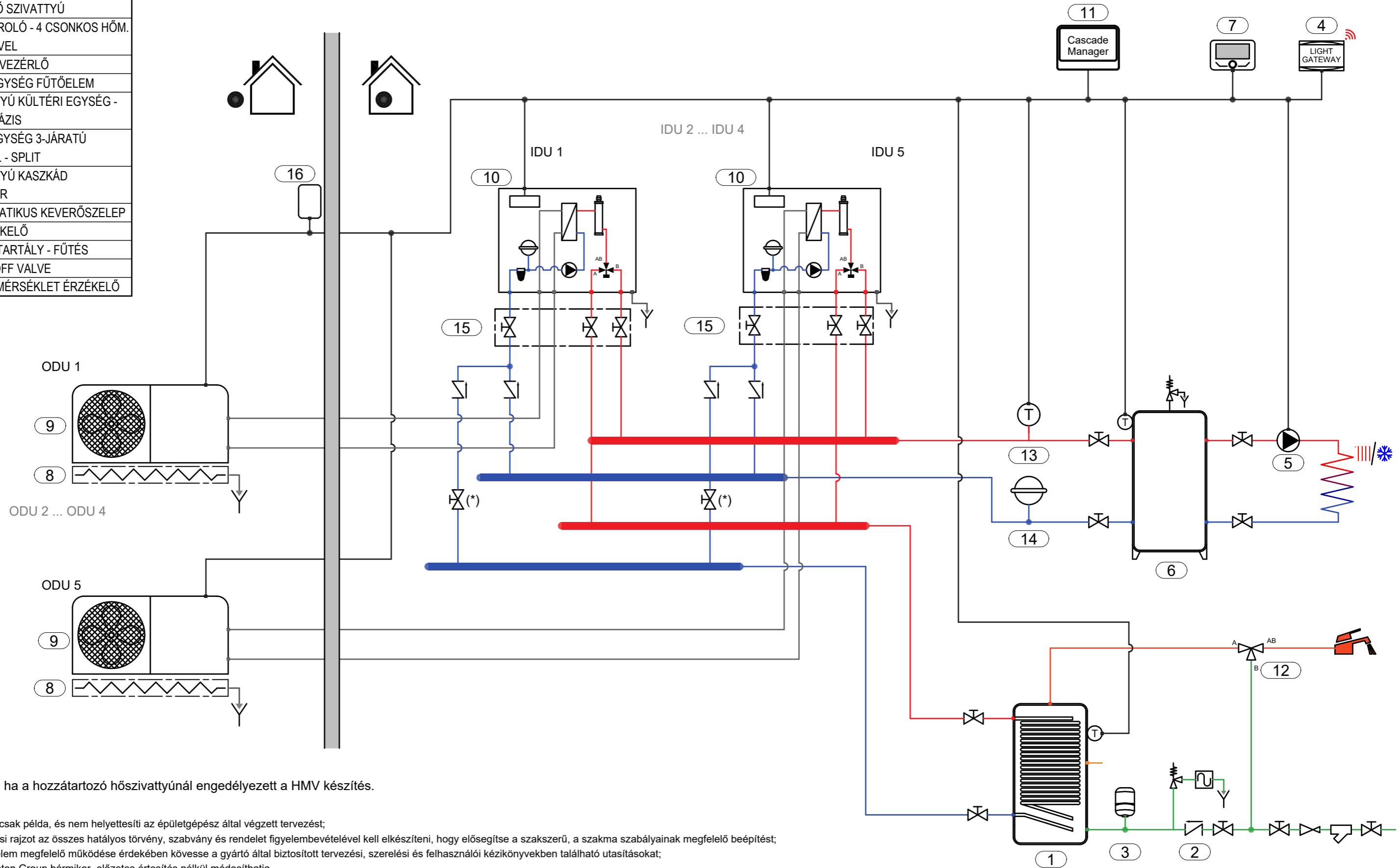

(\*): Ki kell nyitni, ha a hozzátartozó hőszivattyúnál engedélyezett a HMV készítés.

- Ez a kapcsolási rajz csak példa, és nem helyettesíti az épületgépész által végzett tervezést;
- A végleges kapcsolási rajzot az összes hatályos törvény, szabvány és rendelet figyelembevételével kell elkészíteni, hogy elősegítse a szakszerű, a szakma szabályainak megfelelő beépítést;
- Az összes rendszerelem megfelelő működése érdekében kövesse a gyártó által biztosított tervezési, szerelési és felhasználói kézikönyvekben található utasításokat;
- Ezt a vázlatot az Ariston Group bármikor, előzetes értesítés nélkül módosíthatja.

SÉMA		
Hidraulikai kapcsolás		
DÁTUM	REV.	OLDAL
2023. 12. 14.		1 / 6

SÉMA MEGNEVEZÉSE  
HU\_020-5xPCM4.PL.S\_HCD-CD1\_BUF.4\_1D

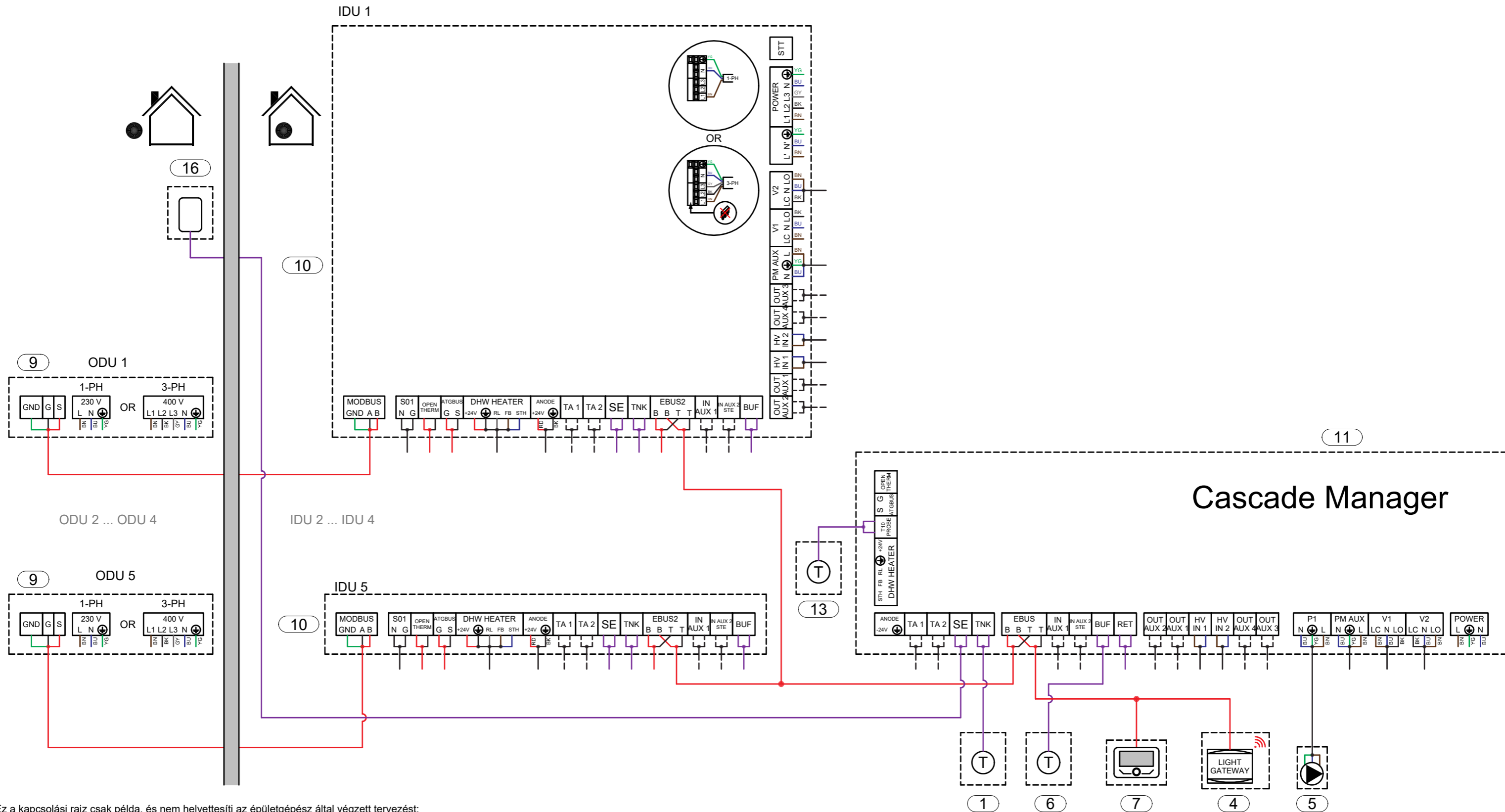













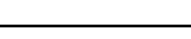
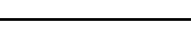
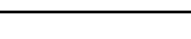
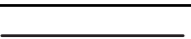

- Ez a kapcsolási rajz csak példa, és nem helyettesíti az épületgépész által végzett tervezést;
- A végleges kapcsolási rajzot az összes hatályos törvény, szabvány és rendelet figyelembevételével kell elkészíteni, hogy elősegítse a szakszerű, a szakma szabályainak megfelelő beépítést;
- Az összes rendszerelem megfelelő működése érdekében kövesse a gyártó által biztosított tervezési, szerelési és felhasználói kézikönyvekben található utasításokat;
- Ezt a vázlatot az Ariston Group bármikor, előzetes értesítés nélkül módosíthatja.

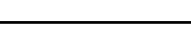
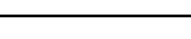
System Interface: Z0

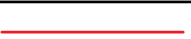
SÉMA		
Elektromos kapcsolás		
DÁTUM	REV.	OLDAL
2023. 12. 14.		2 / 6

SÉMA MEGNEVEZÉSE  
**HU\_020-5xPCM4.PL.S\_HCD-CD1\_BUF.4\_1D**



Jelmagyarázat	
Hidraulikai	
	Meleg víz
	Hideg víz
	HMV meleg víz
	HMV hideg víz
	HMV kevert víz
	HMV cirkuláció
	Hűtőközeg
	Gáz csatlakozás
	Elektromos csatlakozás
Elektromos	
	BN Barna (L1)
	BU Kék (N)
	YG Sárga zöld (PE)
	BK Fekete (L2)
	GY Szürke (L3)
	RD Piros
	Száraz kontaktus
	BUS csatlakozás
	Általános jel
	Érzékelő jel

Jelmagyarázat	
Hidrauliai rendszerelemek	
	2-UTÚ SZELEP
	KERINGETŐ SZIVATTYÚ
	BY-PASS SZELEP
	MÁGNESES ISZAPLEVÁLASZTÓ
	LEERESZTŐ
	POLIFOSZFÁT ADAGOLÓ
	BIZTONSÁGI SZELEP
	SZIFON
	VISSZACSAPÓ SZELEP
	ELZÁRÓ SZELEP
	TERMOZTATIKUS KEVERŐSZELEP
	BESZABÁLYOZÓ SZELEP

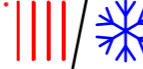
Jelmagyarázat	
Rajz szimbólumok	
	BEMENŐ VAGY KIMENŐ LEVEGŐ - KÉK
	BEMENŐ VAGY KIMENŐ LEVEGŐ - PIROS
	HŰTÉS
	FŰTÉS
	FŰTÉS-HŰTÉS
	WIFI

- Ez a kapcsolási rajz csak példa, és nem helyettesíti az épületgépész által végzett tervezést;
- A végleges kapcsolási rajzot az összes hatályos törvény, szabvány és rendelet figyelembevételével kell elkészíteni, hogy elősegítse a szakszerű, a szakma szabályainak megfelelő beépítést;
- Az összes rendszerelem megfelelő működése érdekében kövesse a gyártó által biztosított tervezési, szerelési és felhasználói kézikönyvekben található utasításokat;
- Ezt a vázlatot az Ariston Group bármikor, előzetes értesítés nélkül módosíthatja.

SÉMA		
Jelmagyarázat		
DÁTUM	REV.	OLDAL
2023. 12. 14.		3 / 6

SÉMA MEGNEVEZÉSE
HU_020-5xPCM4.PL.S_HCD-CD1_BUF.4_1D



MENU	N° PARAMETER	NAME	DESCRIPTION-OPTIONS	VALUE TO BE SET	RANGE	DEFAULT
Cascade Manager HHP	50.0.0	Max CH Adjustable	Define maximum Cascade power percentage in CH Mode	Up to user	[0-100] %	1
	50.0.2	Cascade Turnover Logic	0 = Minimum switches off-on   1 = Maximum power division	0 = Minimum switches off-on if Nr. HHP < 4 Minimum Switches Off-On; 1 = Maximum power division if Nr. HHP ≥ 4 Maximum Power Division;	[0-1]	0
	50.1.0	Thermoregulation	0 = Not active   1 = Active	1 = Active	[0-1]	1
	50.2.4 (Visible only in web app and not on Sensys HD)	Heating reaction level	Define the reaction level for the Cascade System (Max speed=4, Min speed =0; 0-1 suggested for LT, while 2-3-4 suggested for HT to encourage the secondary heat source intervention)	Up to user	[0-4]	3 [if par:50.7.3 = 1 & 50.7.6 ≥ 35 kW] or 0 [if par 50.7.3 ≠ 1 or 50.7.6 < 35 kW]
	50.3.0	Cooling mode activation	Activates the cooling mode: 0 = Not active   1 = Active	Up to user	[0-1]	0
	50.6.0	CH resistances integration logic	0 = OFF   1 = Integration   2 = HP failure backup	Up to user	[0-2]	2
	50.6.2	Max resistances size	Max kW of backup resistances that the Cascade Manager can active in heating	Up to user	[0-30] kW	6 kW
	50.7.0	ECO/COMFORT	Define the speed of the intervention of secondary auxiliary sources (0= Min speed, 4= Max speed, 5 =Custom) 0 = Eco Plus   1 = Eco   2 = Average   3 = Comfort   4 = Comfort Plus   5 = Customizable	Up to user	[0-5]	2
	50.9.4	Aux P1 circulator setting	Defines AUX P1 circulator configuration: 0 = None   1 = System circulator   2 = Auxiliary circulator   3 = Cooling circulator   4 = Buffer charge circulator   5 = DHW charge circulator	<b>1 = System circulator</b>	[0-5]	0
	Buffer	20.0.0	Buffer activation	To activate buffer service: 0 = OFF   1 = ON	1 = ON	[0-1]
20.0.1		Buffer charge mode	Defines the type of the buffer charge: 1 = Partial charge   2 = Full charge	<b>1 = Partial Charge</b>	[1-2]	1
20.0.3		Buffer Comfort setpoint heating	Comfort temperature for Buffer in heating	Up to user	[20-70] °C	40°C
20.0.4 (visible if par. 50.3.0 = 1)		Buffer Comfort setpoint cooling	Comfort temperature for Buffer in cooling	Up to user	[5-23] °C	18°C
20.3.1		Reduced setpoint heating	Defines the buffer reduced set point in heating	Up to user	[20-40] °C	35°C
20.3.2 (visible if par. 50.3.0 = 1)		Reduced setpoint cooling	Defines the buffer reduced set point in cooling	Up to user	[18-23] °C	23°C
20.0.7		Buffer set point mode	Defines if dependent by menu 20 setting and time programming (fixed) or by zones thermoregulation calculation (variable): 0 = Fixed   1 = Variable	Up to user	[0-1]	0
20.3.0		Control mode	Defines the buffer charge time programming: 0 = Disabled   1 = Time Based   2 = Always active	Up to user	[0-2]	2
20.4.0		Buffer integration scheme	Defines which is the buffer integration scheme: 0 = Series   1 = Parallel	<b>0 = Series</b>	[0-1]	0
20.4.5		CH switch off offset	Defines the offset over the Buffer Target to switch off the Heat generators (HHPs and auxiliary sources) during Heat Request	Up to user	[0-12] °C	8°C
20.4.6 (visible if par. 50.3.0 = 1)	Cooling switch off offset	Defines the offset that has to be subtracted to the Buffer Target to switch off the Heat generators (HHPs and auxiliary sources) during Cooling Request	Up to user	[0-10] °C	5°C	

- Ez a kapcsolási rajz csak példa, és nem helyettesíti az épületgépész által végzett tervezést;

- A végleges kapcsolási rajzot az összes hatályos törvény, szabvány és rendelet figyelembevételével kell elkészíteni, hogy elősegítse a szakszerű, a szakma szabályainak megfelelő beépítést;

- Az összes rendszerelem megfelelő működése érdekében kövesse a gyártó által biztosított tervezési, szerelési és felhasználói kézikönyvekben található utasításokat;

- Ezt a vázlatot az Ariston Group bármikor, előzetes értesítés nélkül módosíthatja.

SÉMA			SÉMA MEGNEVEZÉSE			
Paraméter lista			HU_020-5xPCM4.PL.S_HCD-CD1_BUF.4_1D			
DÁTUM	REV.	OLDAL				
2023. 12. 14.		4 / 6				

MENU	N° PARAMETER	NAME	DESCRIPTION-OPTIONS	VALUE TO BE SET	RANGE	DEFAULT
DHW Parameters (if required)	51..55.0.2	Tank management	In case of DHW tank, to set which kind of sensor the DHW charge is managed through: 0 = None   1 = Storage with NTC   2 = Storage with Thermostat	<b>1 = Storage with NTC (if the selected HHP has to be assigned to DHW production)</b>	[0-2]	0
	50.4.2	Comfort function	Defines when comfort function must be active: 0 = Disabled   1 = Time Based   2 = Always active	Up to user	[0-2]	2
	50.4.0	DHW Comfort setpoint temp.	Comfort temperature for DHW	Up to user	[35 - 65]°C	55°C
	50.4.1	DHW Reduced setpoint temp.	Reduced temperature for DHW	Up to user	[35 - 55]°C	35°C
	51..55.9.3	DHW operation mode	Defines DHW operation mode: 0 = Standard   1 = Green   2 = HC - HP   3 = HC - HP 40	Up to user	[0-3]	1
	51..55.4.0	DHW Aux source activation Logic	Defines the Aux source logic for DHW Integration: 0 = Heat integr. and backup   1 = HP failure backup	Up to user	[0-1]	0
	51..55.4.1	DHW active resistance stages	Number of resistances active for DHW cycles	Up to user	0-3 if Aux Output (51..55.2.0/1/2 /3)=5 1-3 if Aux Output (51..55.2.0/1/2 /3)≠5	2 or 3 According to the IDU size
	50.5.0	Thermal cleanse function	Activates antilegionella function: 0 = OFF   1 = ON	Up to user	[0-1]	1
	50.5.1	Thermal cleanse start time [hh: mm]	Start time of Thermal cleanse function	Up to user	[00:00 - 23:45] [hh:mm]	01:00
	50.5.2	Thermal cleanse cycle frequency	Frequency of Thermal cleanse cycle	Up to user	[24 h-30 d]	30 d
	50.5.6	Thermal cleanse target temp	Defines the setpoint of thermal cleanse cycle	Up to user	[60-70]°	60°C
	50.5.7	Antilegionella Target temperature duration	Defines the time in which the Thermal cleanse Target temp has to be maintained	Up to user	[1-2] h	1h
50.5.8	Max Duration Antilegionella	Defines the Max time in which the system can perform and complete the Thermal cleanse cycle.	Up to user	[4-12] h	6h	
HHPs slave parameters	51..55.0.0	IDU Type	Defines the type of the internal unit: 0 = None   2 = Hydraulic module   3 = Light	2 = Hydraulic module	[0-3]	2
	51..55.0.1	ODU Type	Defines the type of the outdoor unit: 1 = Heat Pump	1 = Heat pump	1	1
	51..55.1.8	System flow T selection	Defines which kind of device is used by the product to determine flow temperature to system: 0 = HP water flow temp   1 = System flow T	1 = System flow T	[0-1]	1
	51..55.2.5	Aux P2 circulator setting	Defines Aux P2 Configuration: 0 = Auxiliary circulator   3 = DHW circulator   4 = Time programmed output   5 = De-stratification pump	<b>0 (circulator not used in the scheme)</b>	[0-5]	0
	51..55.3.1	CH active resistance stages	Number of resistances active for heating cycles : 0 = 0 Stage   1 = 1 Stage   2 = 2 Stages   3 = 3 Stages	Up to user	[0-3]	2 or 3 According to the IDU size
	51..55.16.1	Hydraulic scheme diagnostic	Hydraulic scheme of the considered HHP slave	If 51..55.0.2 =2 -> Pacman Flex with Thermostat If 51..55.0.2 =1 -> Pacman Flex If 51..55.0.2= 0 -> Pacman Plus		

- Ez a kapcsolási rajz csak példa, és nem helyettesíti az épületgépész által végzett tervezést;
- A végleges kapcsolási rajzot az összes hatályos törvény, szabvány és rendelet figyelembevételével kell elkészíteni, hogy elősegítse a szakszerű, a szakma szabályainak megfelelő beépítést;
- Az összes rendszerelem megfelelő működése érdekében kövesse a gyártó által biztosított tervezési, szerelési és felhasználói kézikönyvekben található utasításokat;
- Ezt a vázlatot az Ariston Group bármikor, előzetes értesítés nélkül módosíthatja.

MENU	N° PARAMETER	NAME	DESCRIPTION-OPTIONS	VALUE TO BE SET	RANGE	DEFAULT
Zone 1 parameter	4.8.3	Heating Controller	Defines with which device the heat request is performed: 0 = None 1 = Room thermostat (Thermostat connected to TA1 of Cascade Manager) 2 = Room sensor (Room sensor on eBus2)	According to the zone devices used	[0-2]	2
	4.8.4	Cooling controller	Defines with which device the heat request is performed 0 = None   1 = Room thermostat   2 = Room sensor	According to the zone devices used	[0-2]	2
	User Menu/Zones Management	Operatione Mode	Defines the operation mode of the zone: - Off (heat request inhibited) - Manual (setpoint temperature for the zone is maintained for 24h) - Time program (setpoint temperature of the zone follows the hourly programme profile. In case of Room thermostat, the reduced temperature level inhibits the heat request)	Up to user		
	4.2.9	Heat request mode	Defines the Heat request mode for the zone: 0 = Standard 1 =RT time program exclusion (In case of Room thermostat, the reduced temperature level doesn't inhibit the heat request) 2 = Forcing heat demand (Heat request always true)	Up to user	[0-2]	0

SOFTWARE COMPATIBILITY	
<b>New Sensys</b>	Starting from 00.17.00
<b>Cascade Manager</b>	Starting from 01.40.00
<b>EM2.0</b>	Starting from 22.07.12
<b>TDM</b>	21.01.192

- Ez a kapcsolási rajz csak példa, és nem helyettesíti az épületgépész által végzett tervezést;
- A végleges kapcsolási rajzot az összes hatályos törvény, szabvány és rendelet figyelembevételével kell elkészíteni, hogy elősegítse a szakszerű, a szakma szabályainak megfelelő beépítést;
- Az összes rendszerelem megfelelő működése érdekében kövesse a gyártó által biztosított tervezési, szerelési és felhasználói kézikönyvekben található utasításokat;
- Ezt a vázlatot az Ariston Group bármikor, előzetes értesítés nélkül módosíthatja.