

Sorsz.	Megnevezés
1	HMV TÁROLÓ HHP, 1-CSŐKÍGYÓS ANÓDDAL ÉS HŐM. ÉRZÉKELŐVEL
2	BIZTONSÁGI CSOPORT
3	TÁGULÁSI TARTÁLY - HMV
4	LIGHT GATEWAY
5	RENDSZERVEZÉRLŐ
6	TERMOSTATIKUS KEVERŐSZELEP
7	HŐSZIVATTYÚ KÜLTÉRI EGYSÉG - SPLIT 1/3-FÁZIS
8	HIBRID MODUL - SPLIT
9	KÜLTÉRI EGYSÉG FŰTŐELEM
10	PADLÓFŰTÉS/ HŰTÉS
11	BY-PASS SZELEP
12	FŰTÉS-HMV 3-JÁRATÚ VÁLTÓSZELEP
13	FŰTŐ GÁZKAZÁN
14	KÜLSŐ HŐMÉRSÉKLET ÉRZÉKELŐ
15	PUFFERTÁROLÓ - 4 CSONKOS

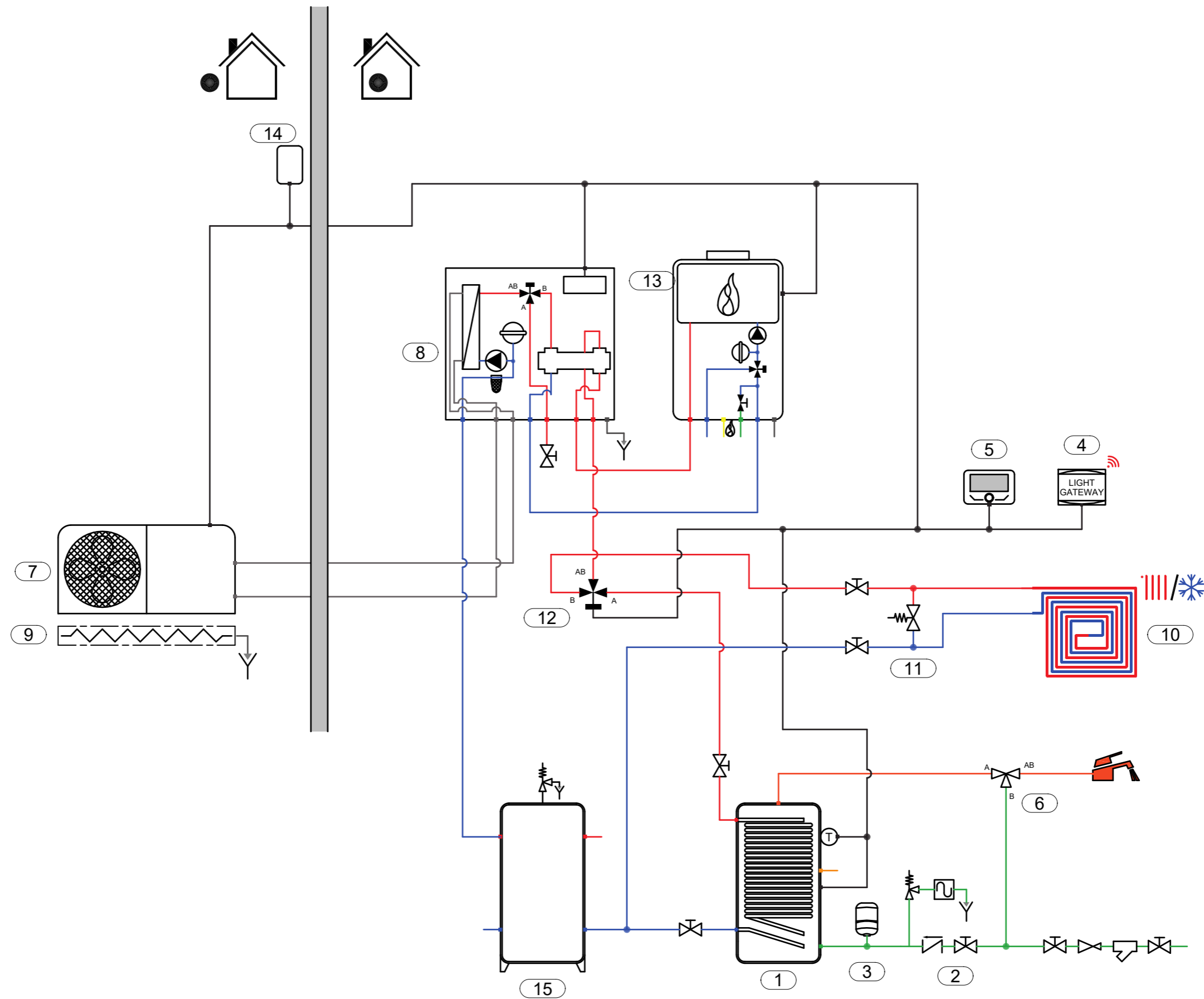

- Ez a kapcsolási rajz csak példa, és nem helyettesíti az épületgépész által végzett tervezést;
- A végleges kapcsolási rajzot az összes hatályos törvény, szabvány és rendelet figyelembevételével kell elkészíteni, hogy elősegítse a szaksterű, a szakma szabályainak megfelelő beépítést;
- Az összes rendszerelem megfelelő működése érdekében kövesse a gyártó által biztosított tervezési, szerelési és felhasználói kézikönyvekben található utasításokat;
- Ezt a vázlatot az Ariston Group bármikor, előzetes értesítés nélkül módosíthatja.

SÉMA		
Hidraulikai kapcsolás		
DÁTUM	REV.	OLDAL
2023. 12. 14.		1/6

SÉMA MEGNEVEZÉSE
HU_031-HYB4.S_HD-CD1_BUF.2_1D



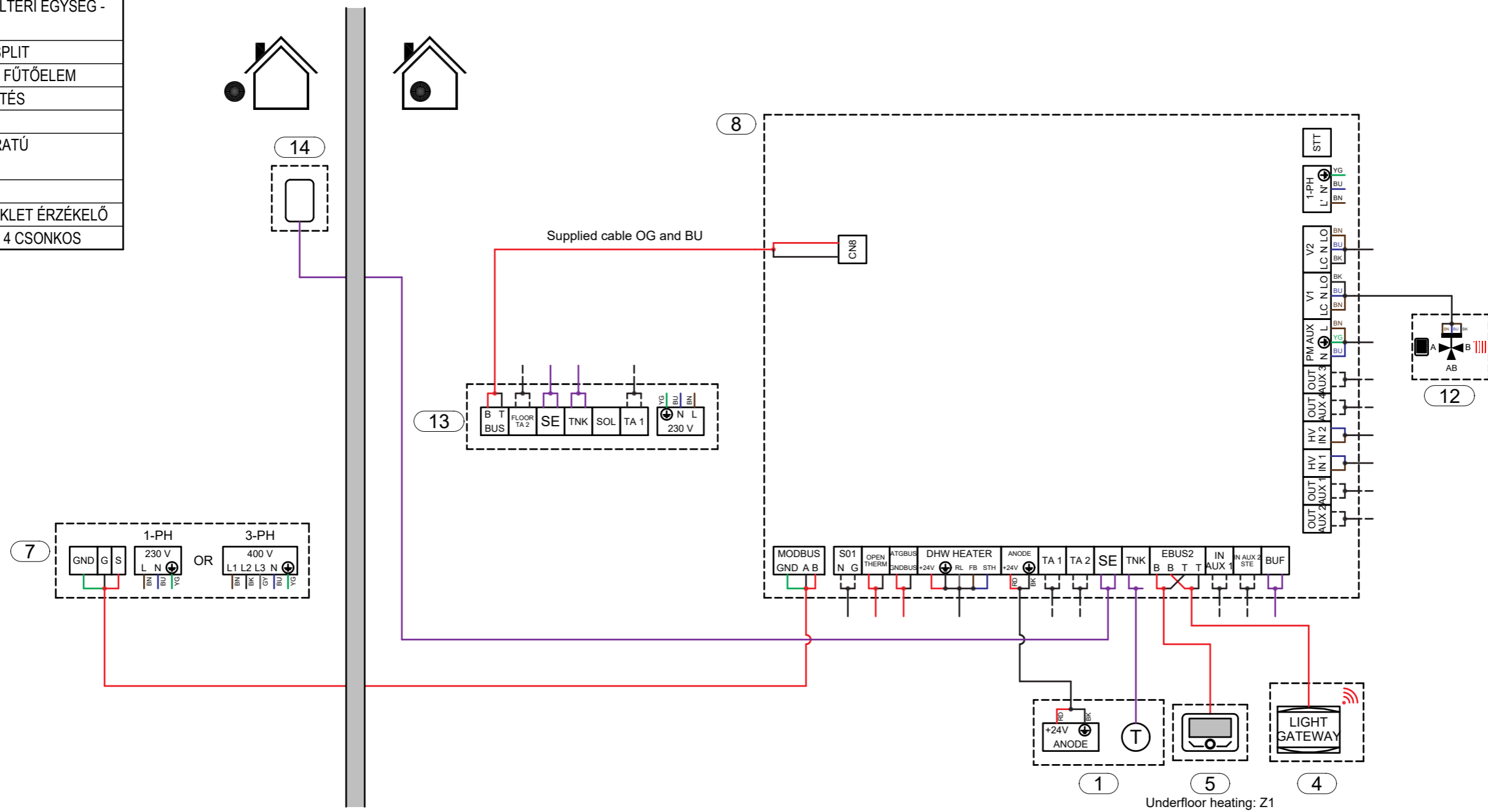









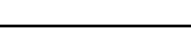
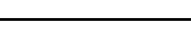
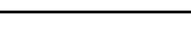
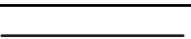

Sorsz.	Megnevezés
1	HMV TÁROLÓ HHP, 1-CSŐKÍGYÓS ANÓDDAL ÉS HŐM. ÉRZÉKELŐVEL
2	BIZTONSÁGI CSOPORT
3	TÁGULÁSI TARTÁLY - HMV
4	LIGHT GATEWAY
5	RENDSZERVEZÉRLŐ
6	TERMOSTATIKUS KEVERŐSZELEP
7	HŐSZIVATTYÚ KÜLTÉRI EGYSÉG - SPLIT 1/3-FÁZIS
8	HIBRID MODUL - SPLIT
9	KÜLTÉRI EGYSÉG FŰTŐELEM
10	PADLÓFŰTÉS/ HŰTÉS
11	BY-PASS SZELEP
12	FŰTÉS-HMV 3-JÁRATÚ VÁLTÓSZELEP
13	FŰTŐ GÁZKAZÁN
14	KÜLSŐ HŐMÉRSÉKLET ÉRZÉKELŐ
15	PUFFERTÁROLÓ - 4 CSONKOS

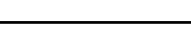
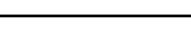

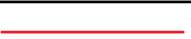

- Ez a kapcsolási rajz csak példa, és nem helyettesíti az épületgépész által végzett tervezést;
- A végleges kapcsolási rajzot az összes hatályos törvény, szabvány és rendelet figyelembevételével kell elkészíteni, hogy elősegítse a szakszerű, a szakma szabályainak megfelelő beépítést;
- Az összes rendszerelem megfelelő működése érdekében kövesse a gyártó által biztosított tervezési, szerelési és felhasználói kézikönyvekben található utasításokat;
- Ezt a vázlatot az Ariston Group bármikor, előzetes értesítés nélkül módosíthatja.

SÉMA		
Elektromos kapcsolás		
DÁTUM	REV.	OLDAL
2023. 12. 14.		2 / 6

SÉMA MEGNEVEZÉSE
HU_031-HYB4.S_HD-CD1_BUF.2_1D

Jelmagyarázat	
Hidraulikai	
	Meleg víz
	Hideg víz
	HMV meleg víz
	HMV hideg víz
	HMV kevert víz
	HMV cirkuláció
	Hűtőközeg
	Gáz csatlakozás
	Elektromos csatlakozás
Elektromos	
	BN Barna (L1)
	BU Kék (N)
	YG Sárga zöld (PE)
	BK Fekete (L2)
	GY Szürke (L3)
	RD Piros
	Száraz kontaktus
	BUS csatlakozás
	Általános jel
	Érzékelő jel

Jelmagyarázat	
Hidrauliai rendszerelemek	
	2-UTÚ SZELEP
	KERINGETŐ SZIVATTYÚ
	BY-PASS SZELEP
	MÁGNESES ISZAPLEVÁLASZTÓ
	LEERESZTŐ
	POLIFOSZFÁT ADAGOLÓ
	BIZTONSÁGI SZELEP
	SZIFON
	VISSZACSAPÓ SZELEP
	ELZÁRÓ SZELEP
	TERMOZTATIKUS KEVERŐSZELEP
	BESZABÁLYOZÓ SZELEP

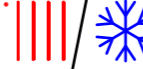
Jelmagyarázat	
Rajz szimbólumok	
	BEMENŐ VAGY KIMENŐ LEVEGŐ - KÉK
	BEMENŐ VAGY KIMENŐ LEVEGŐ - PIROS
	HŰTÉS
	FŰTÉS
	FŰTÉS-HŰTÉS
	WIFI

- Ez a kapcsolási rajz csak példa, és nem helyettesíti az épületgépész által végzett tervezést;
- A végleges kapcsolási rajzot az összes hatályos törvény, szabvány és rendelet figyelembevételével kell elkészíteni, hogy elősegítse a szakszerű, a szakma szabályainak megfelelő beépítést;
- Az összes rendszerelem megfelelő működése érdekében kövesse a gyártó által biztosított tervezési, szerelési és felhasználói kézikönyvekben található utasításokat;
- Ezt a vázlatot az Ariston Group bármikor, előzetes értesítés nélkül módosíthatja.

SÉMA			SÉMA MEGNEVEZÉSE
Jelmagyarázat			HU_031-HYB4.S_HD-CD1_BUF.2_1D
DÁTUM	REV.	OLDAL	
2023. 12. 14.		3 / 6	

MENU	N° PARAMETER	NAME	DESCRIPTION-OPTIONS	VALUE TO BE SET	RANGE	DEFAULT
HHP Hybrid Manager	1.0.0	IDU type	Defines the type of the internal unit: 0 = None 1 = Hybrid Mode 2 = Hydraulic module 3 = Light	1 = Hybrid Mode	[0-3]	1
	1.0.1	ODU type	Defines the type of the outdoor unit: 1 = Heat Pump	1 = Heat Pump	1	1
	1.0.4	Hybrid Mode	0 = Auto: automatic operating mode 1 = Only boiler: excludes the operation of the heat pump 2 = Only HP: excludes the operation of the boiler	Up to user	[0-2]	0
	1.0.5	Energy Manager logic	0 = Max Saving: the system works to ensure maximum saving 1 = Max Ecology: the system works to ensure maximum respect for the environment To define the Energy manager logic, the parameters 1.13.0/1/2/3/4/5 has to be set	Up to user	[0-1]	1
	1.13.0	Min Admit Electricity/Gas Cost Ratio	Defines the minimum allowed ratio between the unit price per kWh for electricity and gas	Up to user	[0.5-8]	0.5
	1.13.1	Max Admit Electricity/Gas Cost Ratio	Defines the maximum allowed ratio between the unit price per kWh for electricity and gas	Up to user	[0.5-8]	4
	1.13.2	Primary/Elec Energy Ratio	Defines the conversion factor between the primary energy and the electricity consumed by the heat pump	Up to user	[150-350]	200
	1.13.3	Gas cost	Defines the cost of gas per kWh consumed.	The costs are independent from the local currency; it is always recommend to insert comparable costs for electricity and gas	[0.1-99.9]	5
	1.13.4	Electricity cost	Defines the cost of each kWh of electricity consumed	The costs are independent from the local currency; it is always recommend to insert comparable costs for electricity and gas	[0.1-99.9]	11
	1.13.5	Electricity cost (low tariff)	Defines the cost of each kWh of electricity consumed during the reduced rate period	The costs are independent from the local currency; it is always recommend to insert comparable costs for electricity and gas	[0.1-99.9]	7.8
	1.0.6	Thermoregulation	Activates or deactivates temperature control: 0 = Not Active 1 = Active	Up to user	[0-1]	1
	1.1.8	System flow T selection	Defines which kind of device is used by the product to determine flow temperature to system: 0 = HP water flow temp 1 = System flow T	1 = System flow T	[0-1]	1
	1.3.0	CH aux heat source activation logic	Defines which is the activation logic of secondary heat sources during heating cycle: 0 = Heat integr. and backup 1 = HP failure backup	Up to user	[0-1]	0
	1.3.2	ECO / COMFORT	Defines increasing reactivity of secondary heat sources during heating cycle from most economical/ecological (longer delay time) to most comfortable (shorter delay time): 0 = Eco Plus 1 = Eco 2 = Average 3 = Comfort 4 = Comfort Plus 5 = Customizable	Up to user	[0-5]	2

- Ez a kapcsolási rajz csak példa, és nem helyettesíti az épületgépész által végzett tervezést;
- A végleges kapcsolási rajzot az összes hatályos törvény, szabvány és rendelet figyelembevételével kell elkészíteni, hogy elősegítse a szakszerű, a szakma szabályainak megfelelő beépítést;
- Az összes rendszerelem megfelelő működése érdekében kövesse a gyártó által biztosított tervezési, szerelési és felhasználói kézikönyvekben található utasításokat;
- Ezt a vázlatot az Ariston Group bármikor, előzetes értesítés nélkül módosíthatja.

SÉMA		
Paraméter lista		
DÁTUM	REV.	OLDAL
2023. 12. 14.		4 / 6

SÉMA MEGNEVEZÉSE
HU_031-HYB4.S_HD-CD1_BUF.2_1D

MENU	N° PARAMETER	NAME	DESCRIPTION-OPTIONS	VALUE TO BE SET	RANGE	DEFAULT
HHP Hybrid Manager	1.5.6	Boiler control logic	0 = Power: the boiler power is adjusted to automatically supply the required comfort level 1 = Temperature: the setting of the boiler temperature setpoint privileges efficiency	Up to user	[0-1]	0
	1.7.3	Boiler flow temperature offset	Defines the increase in °C to be added to the delivery set-point temperature of the boiler for offsetting the heat losses along the hydraulic pipes between the boiler and the hybrid hydraulic module when the heating mode is active and the boiler control logic has reached the adequate temperature (to be set if par. 1.5.6 = 1 Temperature)	Up to user	[0-10]°C	5°C
Boiler	2.2.7	Boiler Hybrid	0 = Disabled 1 = Enabled	1 = Enabled	[0-1]	0
	2.2.8	Boiler version	To be set only if in the boiler is present the 3-way valve	2 = Storage with Thermostat (To be set only if in the boiler is present the 3-way valve; moreover it is necessary to remove the motor and leave the 3-way valve always in heating position)		
HHP Energy Manager (DHW service)	1.0.2	Tank management	In case of DHW tank, to set which kind of sensor the DHW charge is managed through: 0 = None 1 = Storage with NTC 2 = Storage with Thermostat	1 = Storage with NTC	[0-2]	0
	1.2.6	Pro-Tech anode active	Indicates the presence of the impressed-current anode on the DHW calorifier: 0 = OFF 1 = ON	1 = ON	[0-1]	0
	1.4.0	DHW aux heat source activation logic	Defines which is the activation logic of secondary heat sources during DHW cycle: 0 = Heat integr. and backup 1 = HP failure backup	Up to user	[0-1]	0
	1.4.2	Delay timer	Time required for starting the calculation of the DHW integration with the auxiliary sources or with the heating elements.	Up to user	[10 - 120] min	60 min
	1.4.3	Release integral threshold	Activation threshold for DHW integration expressed in °C*min	Up to user	[15 - 200] °C*min	200°C*min
	1.4.5	DHW modulation setpoint	Defines the temperature set-point for the boiler in domestic hot water mode	Up to user	[70-82]°C	73°C
	1.8.0	Cooling mode activation	Activates the cooling mode: 0 = Not active 1 = Active	Up to user	[0-1]	0
	1.9.0	DHW Comfort Setpoint Temperature	Defines the comfort DHW set-point temperature.	Up to user	[35 - 65]°C	55°C
	1.9.1	DHW Reduced Set Point Temperature	DHW Reduced Set Point Temperature	Up to user	[35 - 60]°C	35°C
	1.9.2	Comfort function	Defines when comfort function must be active: 0 = Disabled 1 = Time Based 2 = Always active	Choose one between 1 = Time Based or 2 = Always active (if 0 = Disabled the DHW setpoint will be 8°C, which is the set point of tank antifreeze function)	[0-2]	0

- Ez a kapcsolási rajz csak példa, és nem helyettesíti az épületgépész által végzett tervezést;
- A végleges kapcsolási rajzot az összes hatályos törvény, szabvány és rendelet figyelembevételével kell elkészíteni, hogy elősegítse a szakszerű, a szakma szabályainak megfelelő beépítést;
- Az összes rendszerelem megfelelő működése érdekében kövesse a gyártó által biztosított tervezési, szerelési és felhasználói kézikönyvekben található utasításokat;
- Ezt a vázlatot az Ariston Group bármikor, előzetes értesítés nélkül módosíthatja.

SÉMA		
Paraméter lista		
DÁTUM	REV.	OLDAL
2023. 12. 14.		5 / 6

SÉMA MEGNEVEZÉSE
HU_031-HYB4.S_HD-CD1_BUF.2_1D



MENU	N° PARAMETER	NAME	DESCRIPTION-OPTIONS	VALUE TO BE SET	RANGE	DEFAULT
HHP Energy Manager (DHW service)	1.9.4	Tank charge mode	0 = Standard: automatic operating mode 1 = Only HP: excludes the operation of the boiler 2 = Fast: excludes the operation of the heat pump, except when the boiler is not available	Up to user	[0-2]	0
	1.9.6	Thermal cleanse function	0 = OFF 1 = ON	Up to user	[0-1]	1
	1.9.7	Thermal Cleanse start time [hh:mm]	Start time of Thermal cleanse function	Up to user	[00:00 - 23:45] [hh:mm]	01:00
	1.9.8	Thermal cleanse cycle frequency	Frequency of Thermal cleanse cycle	Up to user	[24 h-30 d]	30 d
	1.23.0*	Thermal Cleanse target temp	Defines the setpoint of thermal cleanse cycle	Up to user	[60-70°]	60°C
	1.23.1*	Antilegionella target temperature duration	Defines the time in which the Thermal cleanse Target temp has to be maintained	Up to user	[1-2] h	1h
	1.23.2*	Max Duration Antilegionella	Defines the Max time in which the system can perform and complete the Thermal cleanse cycle.	Up to user	[4-12] h	6h
Zone 1 parameter (For all thermoregulation parameters refer to the installer manual)	4.8.3	Heating Controller	Define with which device the heat request is performed 0 = None 1 = Room thermostat (Thermostat connected to TA1 of Hybrid Manager) 2 = Room sensor (Room sensor on eBus2)	2 = Room sensor	[0-2]	2
	4.8.4	Cooling controller	Define with which device the heat request is performed 0 = None 1 = Room thermostat 2 = Room sensor	If the cooling mode is active (1.8.0 = 1) set: 2 = Room sensor	[0-2]	2
	User Menu/Zones Management	Operacione Mode	Define the operation mode of the zone - Off (heat request inhibited) - Manual (setpoint temperature for the zone is maintained for 24h) - Time program (setpoint temperature of the zone follows the hourly programme profile. In case of Room thermostat, the reduced temperature level inhibits the heat request)	Up to user		
	4.2.9	Heat request mode	Define the Heat request mode for the zone 0 = Standard 1 =RT time program exclusion (In case of Room thermostat, the reduced temperature level doesn't inhibit the heat request) 2 = Forcing heat demand (Heat request always true)	Up to user	[0-2]	0

SOFTWARE COMPATIBILITY	
New Sensys	Starting from 00.07.18
	*Starting from 00.28.03
Energy Manager 2.0	Starting from 22.07.12
	*Starting from 22.26.05
TDM	Starting from 21.01.192

- Ez a kapcsolási rajz csak példa, és nem helyettesíti az épületgépész által végzett tervezést;
- A végleges kapcsolási rajzot az összes hatályos törvény, szabvány és rendelet figyelembevételével kell elkészíteni, hogy elősegítse a szakszerű, a szakma szabályainak megfelelő beépítést;
- Az összes rendszerelem megfelelő működése érdekében kövesse a gyártó által biztosított tervezési, szerelési és felhasználói kézikönyvekben található utasításokat;
- Ezt a vázlatot az Ariston Group bármikor, előzetes értesítés nélkül módosíthatja.

SÉMA			SÉMA MEGNEVEZÉSE		
Paraméter lista			HU_031-HYB4.S_HD-CD1_BUF.2_1D		
DÁTUM	REV.	OLDAL			
2023. 12. 14.		6 / 6			